

BARDAGE





Table des matières

POURQUOI CHOISIR LE BARDAGE ?	8
DESIGN HORIZONTAL - LINIUS	15
DESIGN VERTICAL - LINARTE	29
GÉNÉRALITÉS	63



La combinaison parfaite entre design et qualité

Pour mettre son bardage au point, Renson a accordé une grande attention au design, à la personnalisation et à la qualité de la finition. Vous pouvez ainsi créer un bardage qui correspond entièrement à vos goûts. Que vous choisissiez une disposition horizontale ou verticale, notre bardage s'adapte sans effort à une variété de styles, du classique au moderne en passant par le contemporain.

Cette flexibilité permet de créer un look unique, stylé, élégant et contemporain pour votre maison ou pour votre bâtiment professionnel. Avec notre bardage, les portes de garage et portes d'entrée s'intègrent parfaitement dans une façade d'un seul tenant. Des éléments fonctionnels (boîte aux lettres, visiophone, sonnette ...) s'y intègrent également de façon discrète. Il est même possible de réaliser des façades courbes grâce aux profils individuels, ce qui permet une conception unique selon un principe aléatoire. Une chose qui n'est possible qu'avec notre bardage ! Outre les applications extérieures, notre bardage permet également des applications intérieures.

La facilité et la souplesse de montage étaient primordiales dans notre conception, avec des fixations invisibles qui garantissent un design élégant tout en permettant la dilatation thermique.

Chez Renson, nous aspirons à la durabilité, y compris pour nos bardages en aluminium. En plus d'être robuste, ce revêtement résiste à toutes les conditions météorologiques. À la fois léger et solide, il ne nécessite en outre que très peu d'entretien.



GRACE AU SYSTEME SIMPLE PAR CLIPS,
LES POSSIBILITES SONT INFINIES



POURQUOI CHOISIR LE BARDAGE ?



Façade, extérieur et intérieur

1 Un recouvrement de façade élégant

À l'extérieur, Linius ou Linarte donne un accent supplémentaire à une façade et se combine parfaitement avec d'autres matériaux pour créer un look unique qui peut de plus se prolonger à l'intérieur. Vous êtes à la recherche d'une façade unique ? Laissez libre cours à votre créativité avec la finition bois Linarte ou des remplissages avec des modules bois ou led.

2 Concept total

Pour un look esthétiquement uniforme, vous pouvez intégrer dans le bardage à la fois la façade, une clôture de jardin, un portail (coulissant), une pergola ainsi que les techniques. Enfin, des éléments de jardin offrant la finition distinctive Linarte complètent le tout. Le résultat ? Un style que vous pouvez adopter dans l'ensemble de la maison et du jardin, afin de créer un look intemporel et uniforme.

3 Un intérieur unique

Le bardage en aluminium de Renson sert non seulement de revêtement extérieur, mais peut également être utilisé à l'intérieur pour ajouter une dimension supplémentaire à un mur. L'un peut d'ailleurs parfaitement être installé dans le prolongement de l'autre. Grâce aux matériaux de haute qualité utilisés, vous pouvez même habiller un escalier avec des profils Linarte.





Bardage horizontale LINIUS®

LINIUS® L.033

PAG. 17

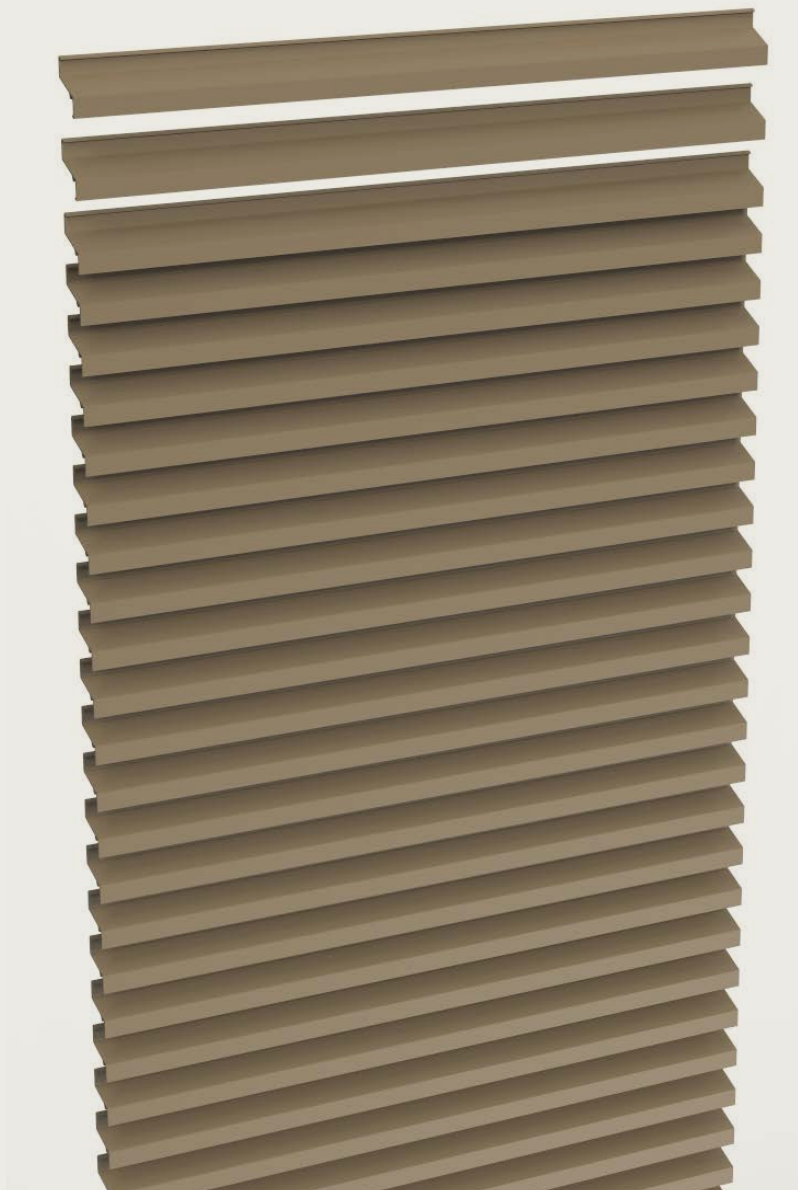

Bardage verticale LINARTE®

LINARTE® BLOCK 16 / BLOCK 16L

PAG. 31

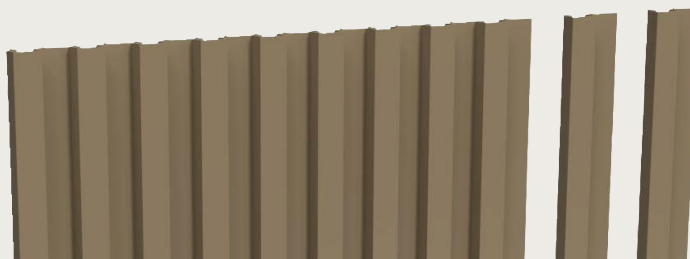

LINARTE® BLOCK 25

PAG. 33

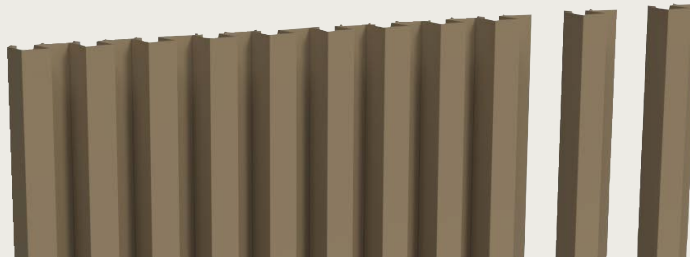

LINARTE® EVEN

PAG. 35

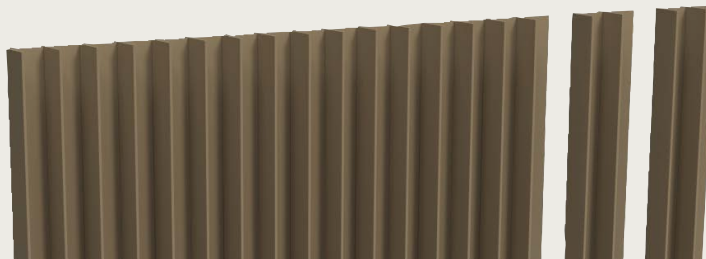

LINARTE® CONE

PAG. 37

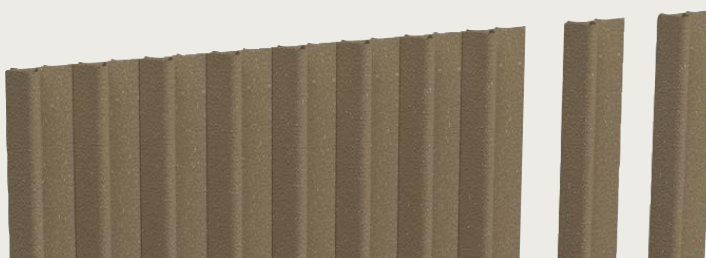

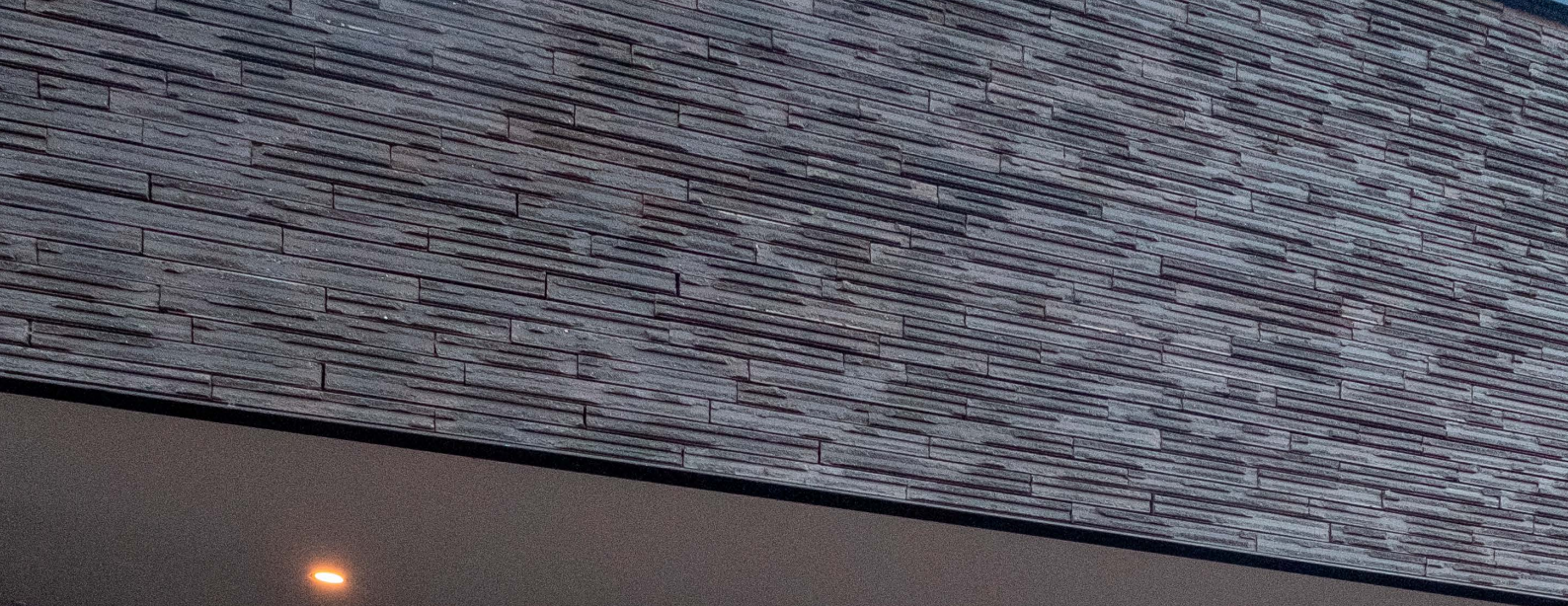

Linius®





DESIGN HORIZONTAL LINIUS®

Le système Linius permet de finir des façades ou des parties de façades avec un accent horizontal. Même les portails ou les portes peuvent être habillés du même profil, ce qui permet d'obtenir un ensemble homogène avec le reste de la façade. Le système de façade est composé de profils individuels en aluminium, disponibles en différentes versions. En fonction de l'application, vous pouvez choisir des systèmes entièrement fermés ou ventilés.



LINIUS® L.033

Les profils en forme de Z, Linius L.033 ont une profondeur de 20 mm. Ils apportent à votre façade une touche horizontale accentuée, sobre et raffinée, sans ou avec fonction de ventilation.



L.033 - Profil ouvert

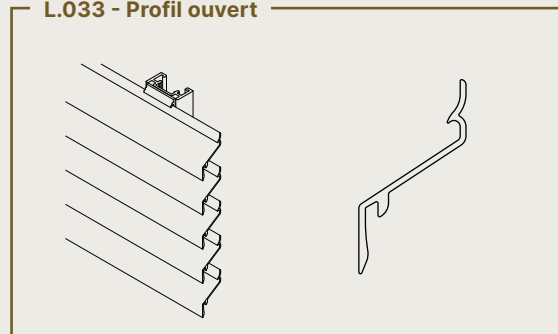

L.033CL - Profil fermé

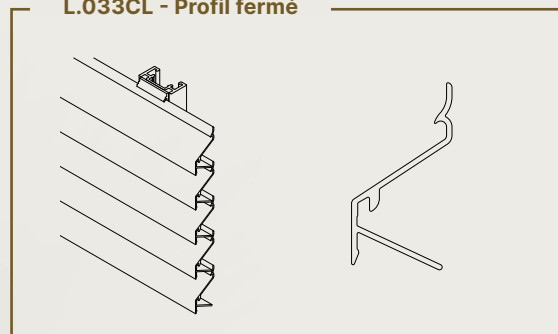

L.033IM1 - Profil perforé

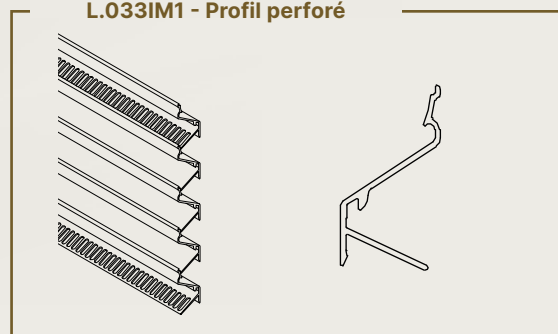



APPLICATIONS



Construction du système





Portails et portes

Système anti pince-doigt

Renson a mis au point un dispositif de sécurité mécanique anti pince-doigt pour assurer la fermeture parfaitement sûre de la porte de garage. Cette sécurité répond aux normes européennes et vous permet d'utiliser votre porte de garage en toute sérénité.





Bardage semi-ouvert

Prolongez les lignes horizontales Linius sans interruption autour d'une ouverture ou d'une fenêtre de la façade. Vous pouvez dès lors non seulement intégrer la fenêtre de manière subtile, mais aussi filtrer la lumière et ainsi créer une ambiance intime.



Murs courbes



Les profils Linius permettent même de finir des façades ou des structures courbes d'un rayon minimum de 800 mm.



DESIGN VERTICAL LINARTE®

Avec les profils Linarte, vous pouvez finir les façades ou des parties de celles-ci en un ensemble élégant avec des profils verticaux, tant à l'intérieur qu'à l'extérieur et même sous une pergola. Les portails et portes peuvent également être revêtus des mêmes profils, s'intégrant ainsi parfaitement dans une façade uniforme. Le système de façade est composé de profils individuels en aluminium se déclinant en différentes versions, ce qui fait de la finition d'une embrasure ou de l'intégration de technique un jeu d'enfant. Les profils peuvent en outre être personnalisés à l'infini avec un aspect bois et des remplissages en bois ou modules led.

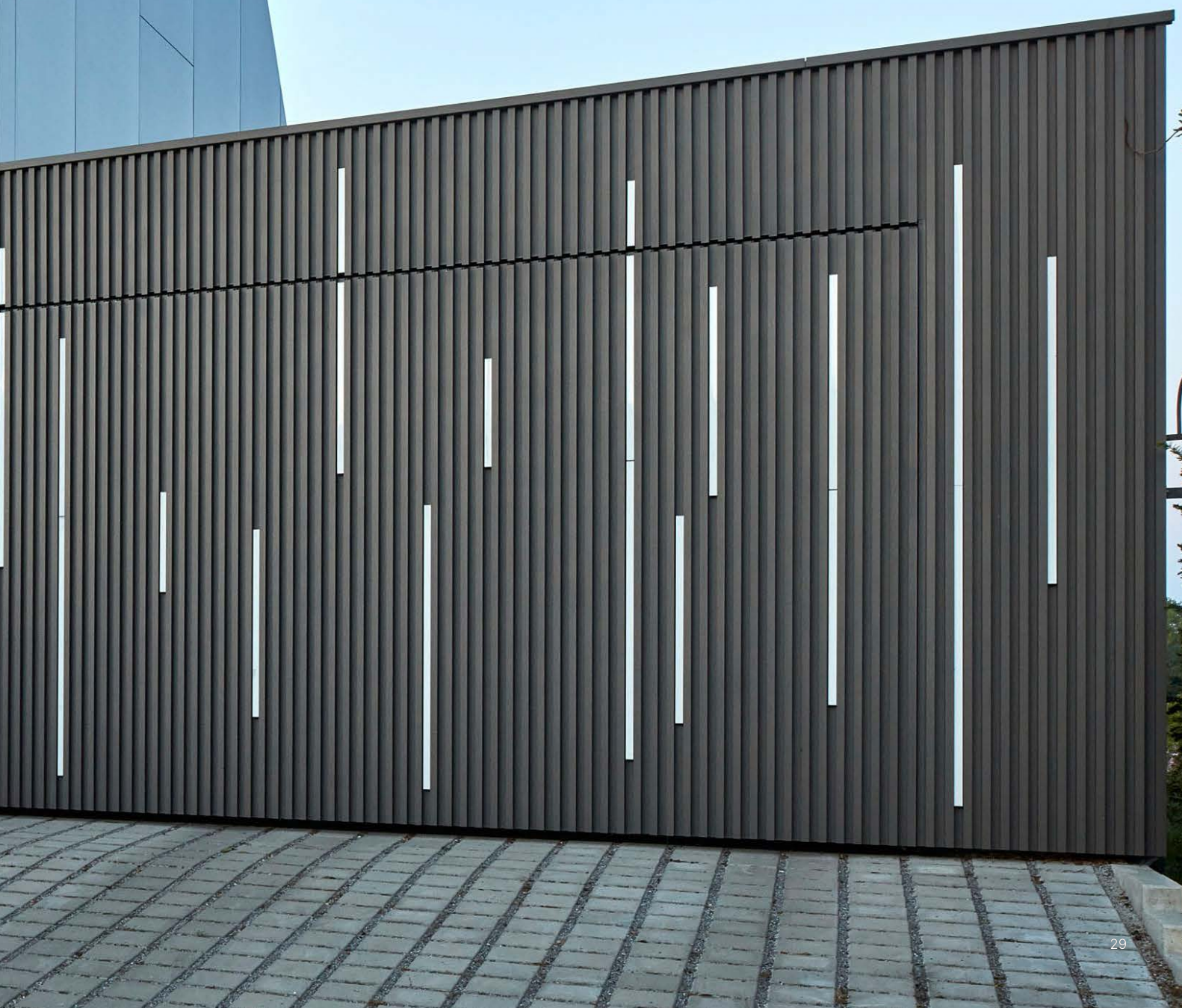



LINARTE® BLOCK 16 / 16L

La version de base des profils aluminium en forme de bloc a une épaisseur de 16 mm. Cette épaisseur limitée permet de réaliser un alignement vertical subtil avec un relief limité et un look minimaliste.

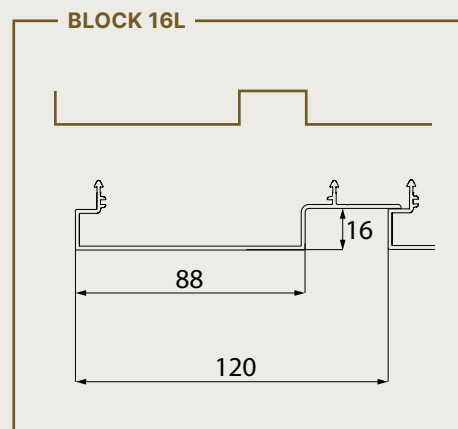
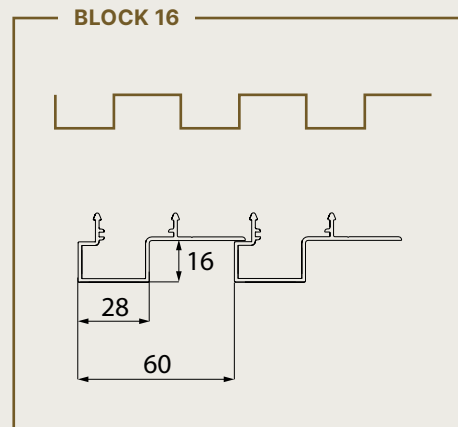
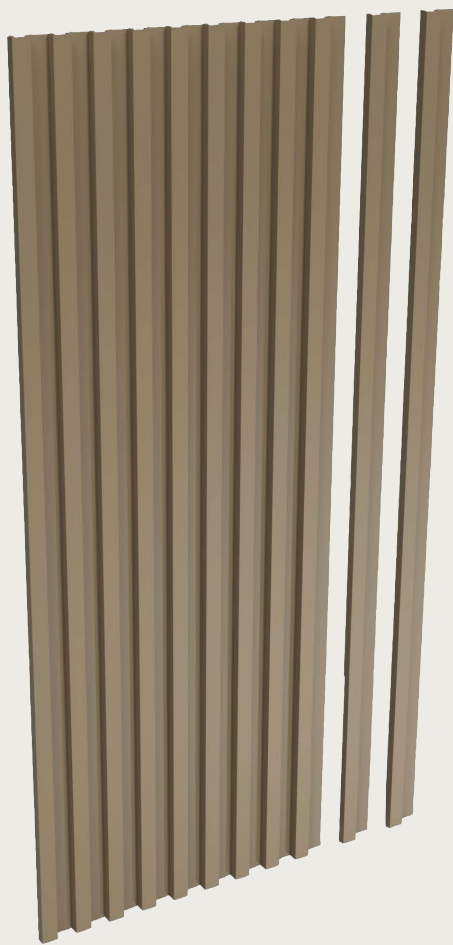



LINARTE® BLOCK 25

Le profil en forme de bloc Linarte de 25 mm apporte un accent vertical prononcé. Il permet des effets d'ombre accentués qui donnent vie à la façade. Ces profils profonds peuvent être combinés à des inserts en bois ou en leds.

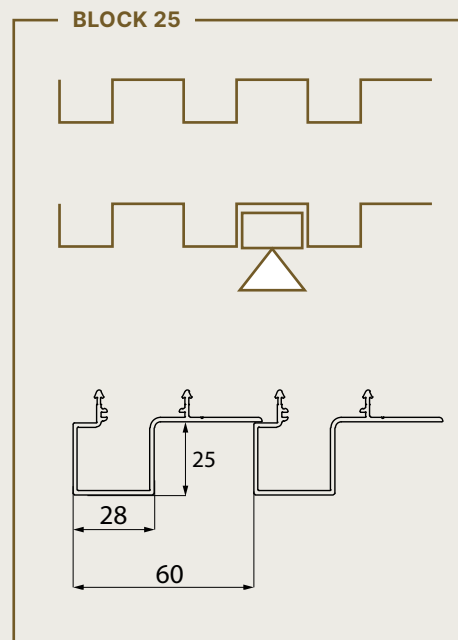
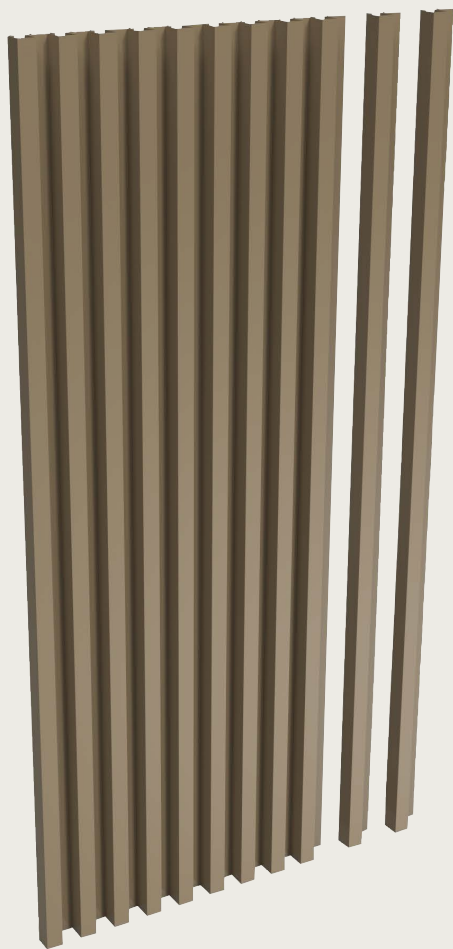



LINARTE® EVEN

Le profil EVEN élané, d'une profondeur de 25 mm, offre l'effet Linarte le plus épuré et accentue encore davantage l'alignement vertical d'une façade. Ces profils peuvent être combinés à des inserts en bois ou en leds.

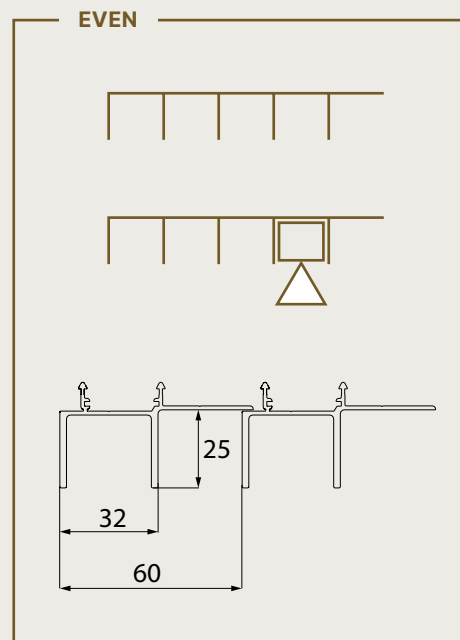
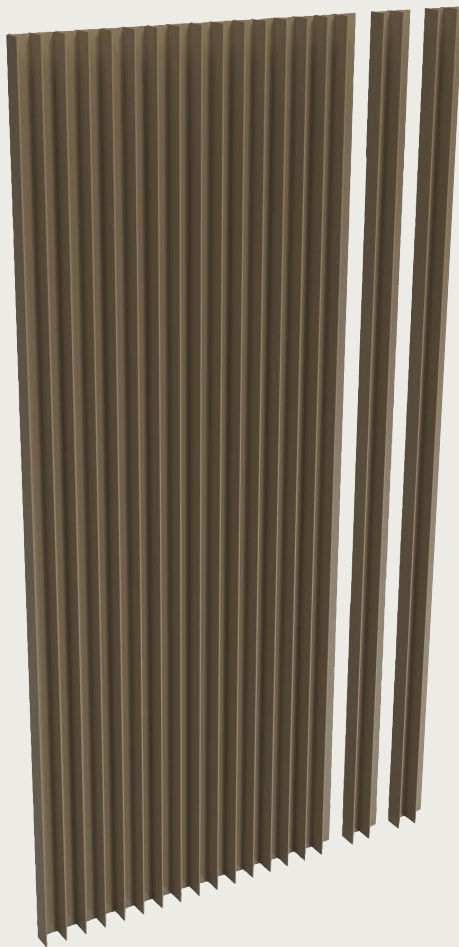



LINARTE® CONE

CONE est la version en conique de Linarte. Ces profils en aluminium ont une profondeur de 25 mm et une largeur de 60 mm et s'inscrivent parfaitement dans la tendance actuelle des fenêtres en aluminium qui imitent le design authentique des fenêtres en acier. Les profils Linarte CONE peuvent être combinés avec des remplissages en bois ou des modules led.

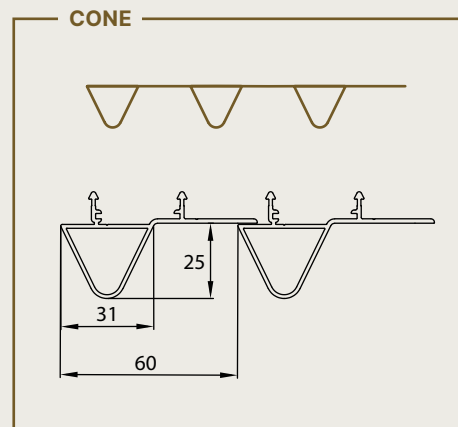
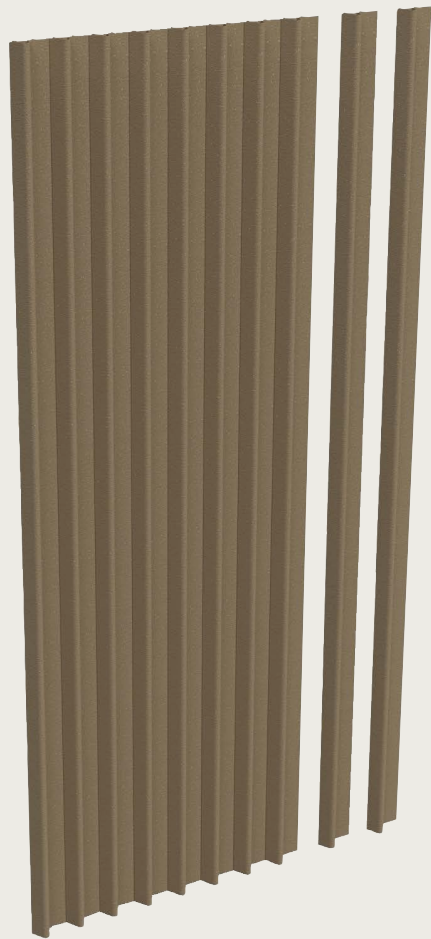



LINARTE® MIX

Tous les profils Linarte se combinent entre eux. Il existe cinq options différentes à combiner à l'infini. Laissez libre cours à votre créativité et agencez à volonté les variantes BLOCK 16, BLOCK 16L, BLOCK 25, EVEN et CONE. Créez un jeu d'ombres et de lumières unique pour donner du caractère à votre façade.

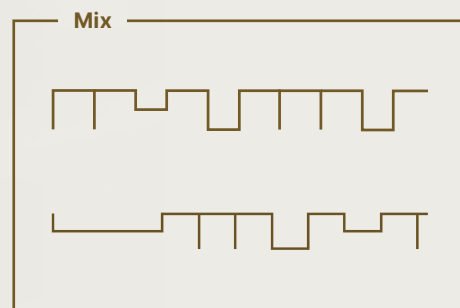
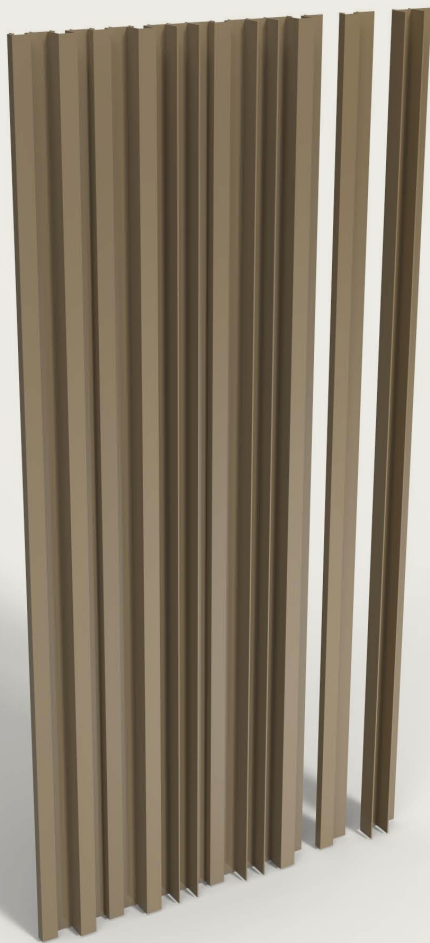



40A



LINARTE®

40 B

APPLICATIONS & PERSONNALISATION



Construction du système

Système de clips Linarte®

Les profils Linarte sont fixés de manière invisible à l'aide de clips en plastique brevetés. Ceux-ci permettent un montage facile des profils en tenant compte de la dilatation thermique. La créativité en matière de design est infinie et une finition haut de gamme peut être obtenue.

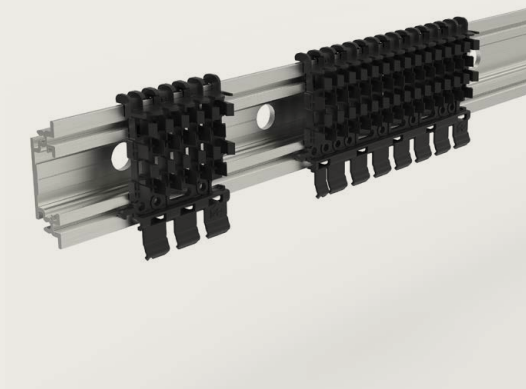

Linarte® fixation directe

Les supports peuvent être ancrés directement dans le mur extérieur au moyen de chevilles d'ancrage brevetées reliant les vis d'écartement au support. Vous réduisez par conséquent les coûts et le temps d'installation par rapport à un lattis classique. Cette méthode est en outre beaucoup plus durable, avec un minimum de ponts thermiques.

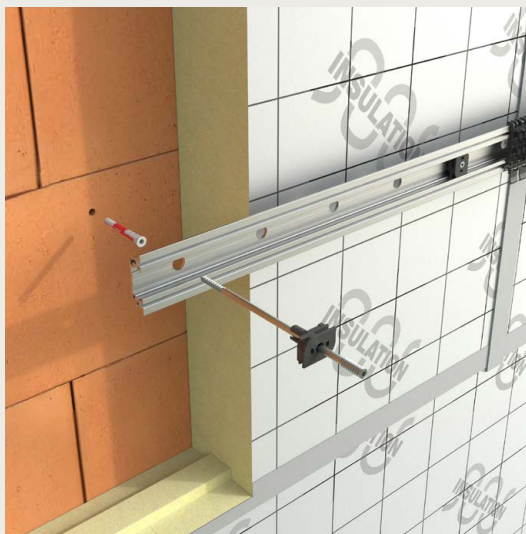

Construction du système fixation directe



La fixation brevetée permet de fixer les profils porteurs directement sur la construction sous-jacente. Comparé au système classique avec une structure porteuse en bois, cette méthode est plus avantageuse du fait du faible coût des matériaux et de l'installation plus rapide. Grâce à la fixation directe, il y a moins de ruptures de pont thermique, l'épaisseur totale du système est plus petite et vous obtenez une solution durable.

Construction du système classique (cls/sls)





Portails et portes

Les portes, les portes sectionnelles et les portes basculantes peuvent être habillées avec Linarte et ainsi s'intégrer de manière presque invisible dans la surface de la façade. Grâce à notre technologie de sécurité antipincement des doigts, nos portails sont à la fois élégant et conformes aux normes de sécurité les plus strictes. Pour la finition de fenêtres, la gamme Linarte offre également des options pour une connexion sans faille.



Finition de porte



Finition de fenêtre

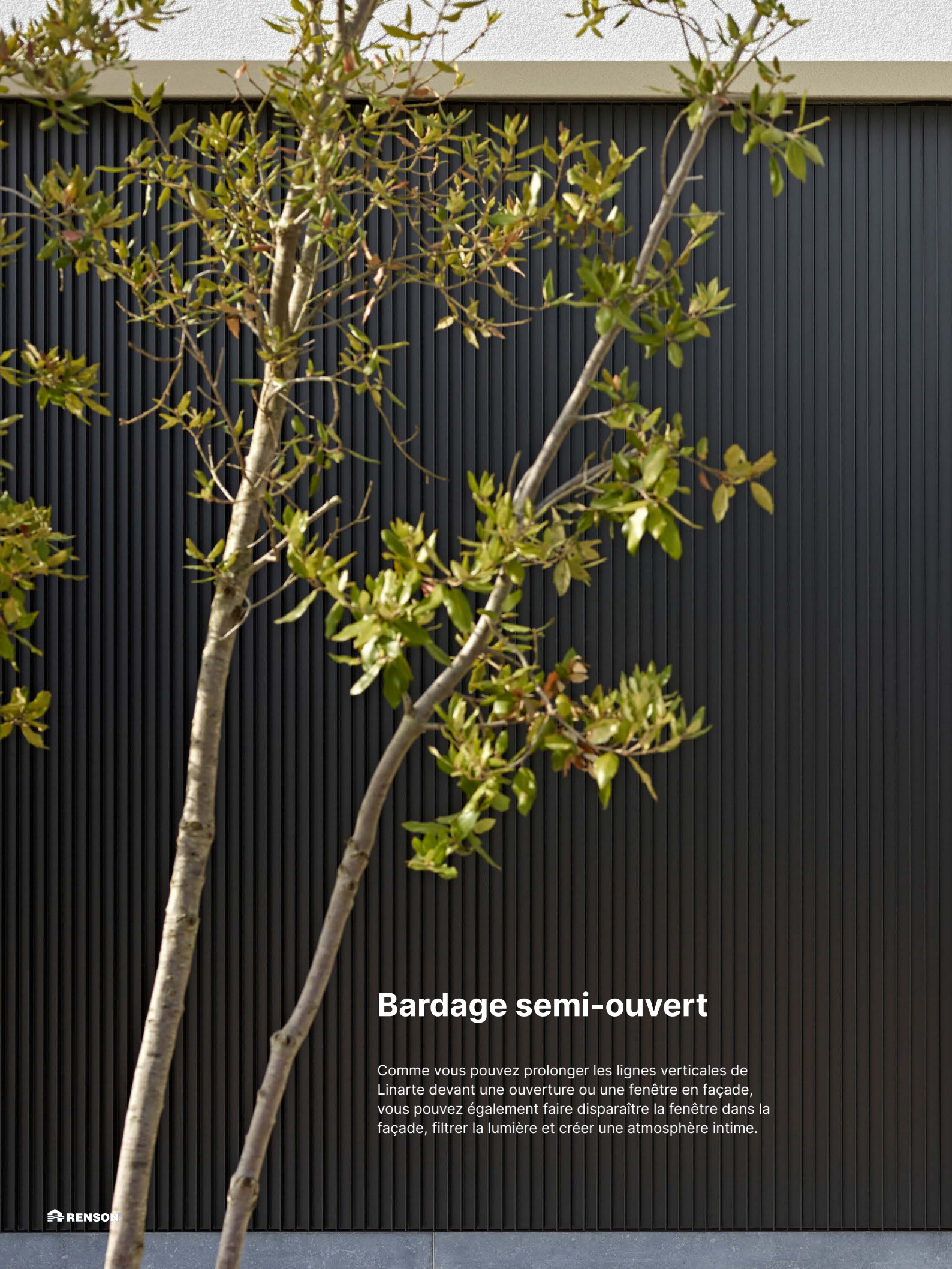

Bardage semi-ouvert

Comme vous pouvez prolonger les lignes verticales de Linarte devant une ouverture ou une fenêtre en façade, vous pouvez également faire disparaître la fenêtre dans la façade, filtrer la lumière et créer une atmosphère intime.



LINARTE®



Murs courbes

Grâce aux profils individuels, il est même possible de réaliser des façades ou des structures courbes avec les différents designs Linarte, avec un rayon minimum de 1000 mm.

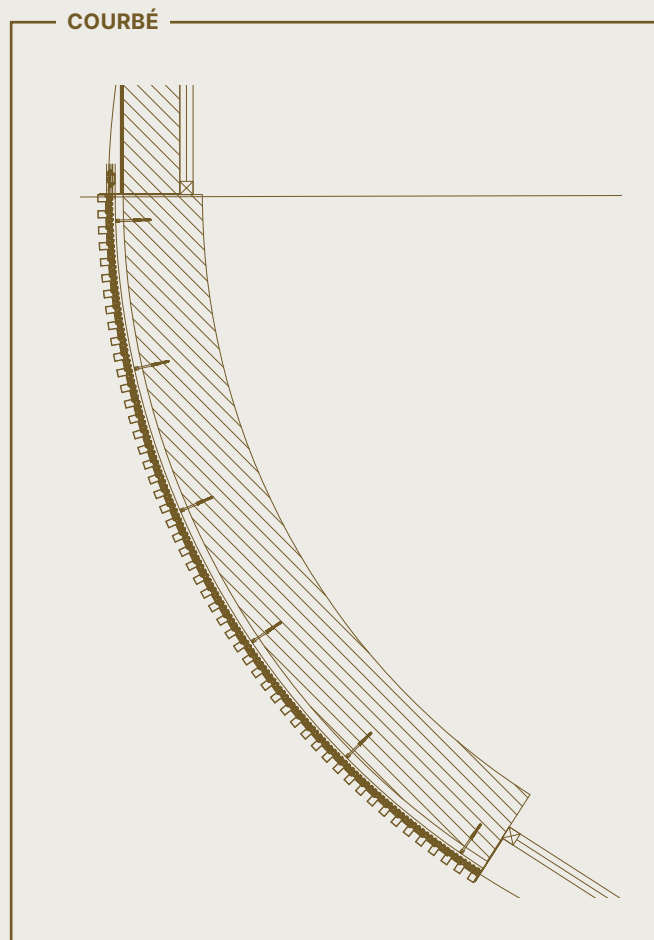



Wood Design

La finition Wood Design combine harmonieusement la chaleur du bois et la durabilité de l'aluminium et offre une solution facile à entretenir qui donne une valeur ajoutée à n'importe quel projet.

Cette finition est disponible en version claire (Coriander oak) et foncée (Toffee oak) et peut être appliquée à tous les profils BLOCK.



Toffee oak



Coriander oak



Remplissages avec inserts bois, numéro de maison ou éclairage

Des modules bois ou led peuvent être intégrés dans les profils BLOCK 25 et EVEN. Disponibles en différentes longueurs, ces remplissages peuvent être intégrés n'importe où dans la façade, selon un motif aléatoire, épuré ou répétitif. Ils offrent d'innombrables possibilités de personnaliser la finition en fonction de vos goûts. Les profils EVEN permettent même d'intégrer des numéros de maison en bois.

LINARTE®



! **Saviez-vous que...** une barrette de led peut être intégrée également dans le bas de la façade. Son éclairage indirect donne un certain cachet à votre façade.

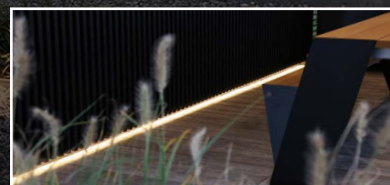



Clôture de jardin

LINARTE®





Créez l'harmonie dans votre jardin

Votre espace de vie extérieur et votre maison ne doivent pas être les seuls à partager une architecture commune. Avec nos éléments de jardin, vous pouvez facilement étendre ce style et cette sensation à l'ensemble de votre cadre extérieur.

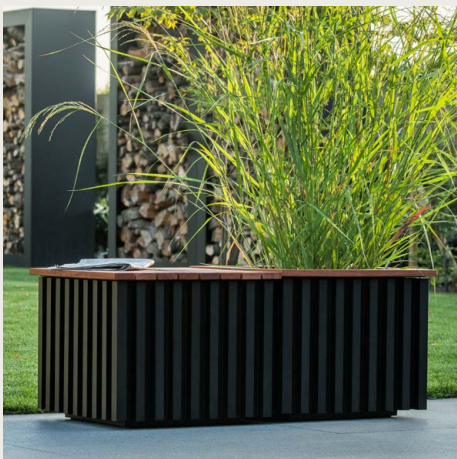

MODULO

Votre espace de vie extérieur et votre maison ne doivent pas être les seuls à partager une architecture commune. Le Linarte Modulo est un élément de jardin polyvalent. Sur mesure, il sert de rangement, de jardinière mais c'est aussi un banc.



LINARTE® OUTDOOR LIGHT

L'éclairage est indéniablement un créateur d'ambiance, surtout lorsqu'il s'adapte parfaitement à votre maison et à votre jardin. Les modules led uniformes avec le design Linarte EVEN ajoutent un éclairage élégant à votre environnement extérieur. Ils sont disponibles en deux hauteurs et en quatre designs différents, avec une ou deux led, et avec ou sans prise.

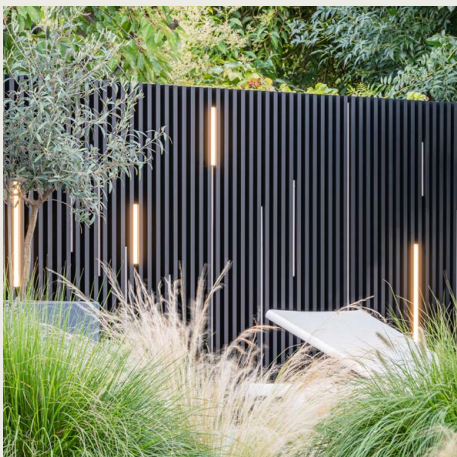

ICON

Avec le revêtement mural Linarte Icon, vous pouvez habiller des cloisons ou des murs pour créer l'intimité. Cette cloison architecturale est réalisée sur mesure. Une des faces est recouverte de profilés Linarte, l'autre face peut être finie avec une toile Canvas bien tendue ou avec des profils Linarte, au choix.



Intégration des techniques

Poignée de porte, parlophone, prise de courant ou robinet peuvent être parfaitement intégrés dans le revêtement de façade à l'aide de modules spécialement conçus.

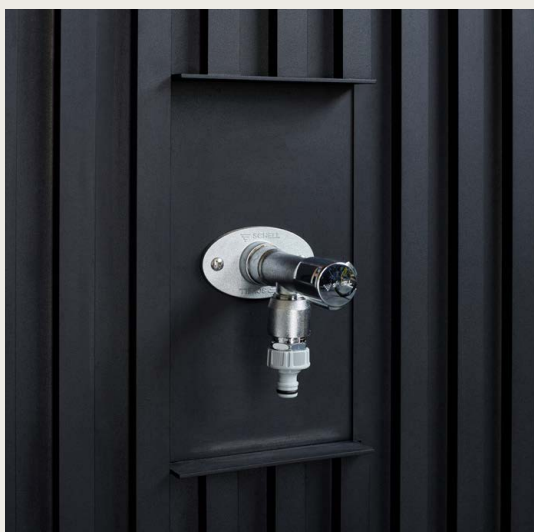

Intégration de robinets



Intégration d'une poignée de porte

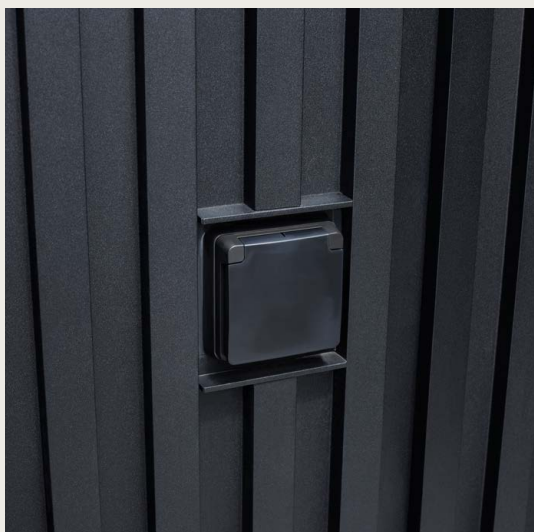

Intégration d'une prise

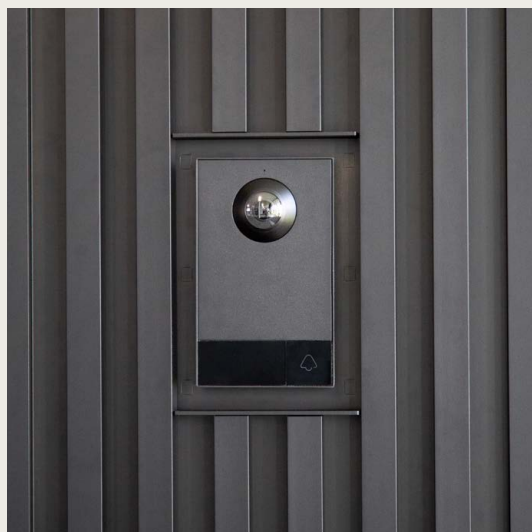

Intégration d'un vidéophone





GÉNÉRALITÉS



Pourquoi choisir Renson® ?



UN DESIGN ÉPURÉ

Un design de haute qualité et une technologie innovante se conjuguent pour créer des produits à valeur ajoutée architecturale. L'intégration maximale des éléments et des accessoires contribue à l'aspect épuré et minimaliste de nos solutions.



UNE PERSONNALISATION INFINIE

De la maison au bureau, du style rustique au style contemporain. Notre ambassadeur vous aidera avec plaisir à mettre au point la solution adaptée à vos besoins. Avec les fonctionnalités dont vous avez besoin et dans le style qui vous convient.



UN MINIMUM D'ENTRETIEN, UN MAXIMUM DE PLAISIR

La facilité d'utilisation et d'entretien revêt une importance capitale lors de la conception d'un produit. De la commande à distance via une application intuitive au nettoyage facile. La garantie d'années de plaisir avec un minimum d'entretien !



INNOVATION DURABLE

Une ingénierie rigoureuse contribue à un mode de vie sain et confortable, à l'intérieur comme à l'extérieur. L'attention portée à chaque détail garantit également une longue durée de vie et un climat intérieur sain grâce à des solutions durables et économes en énergie. Du choix des matériaux à l'utilisation, en passant par la production et la logistique.



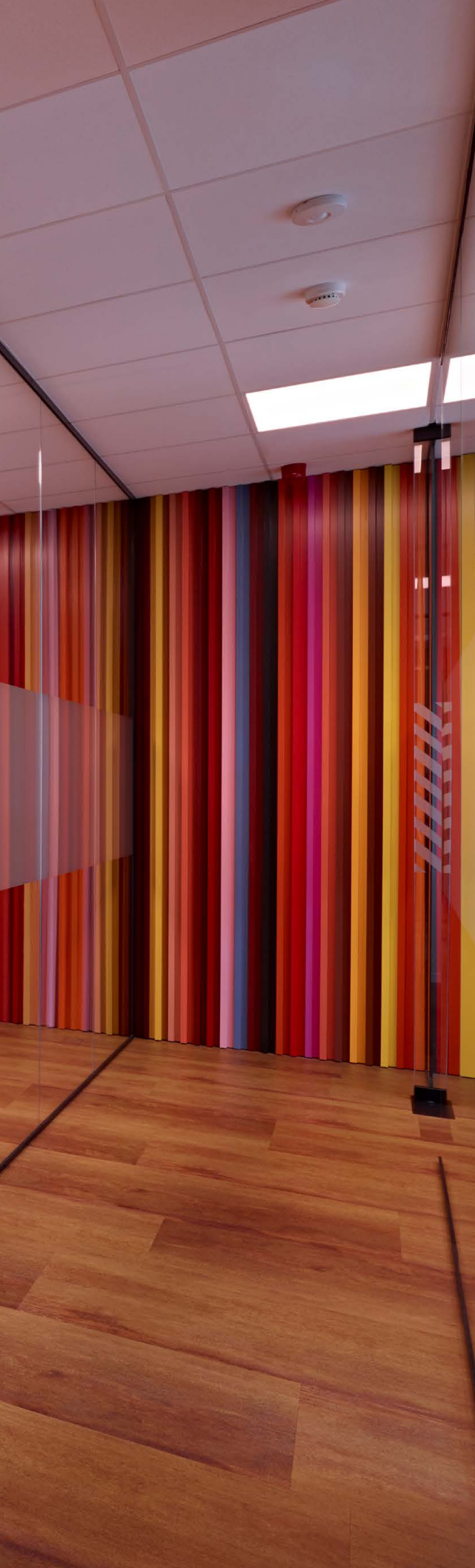

Une finition à votre goût

Les profils Linius comme Linarte sont disponibles en différentes finitions. Ainsi, Renson propose toutes les couleurs RAL possibles, l'anodisation colorée ainsi que la nouvelle finition Wood Design. Le laquage structuré est plus adapté à une utilisation architecturale contemporaine en extérieur car il atténue les rayures éventuelles.



Garantie

Chez Renson® nous n'utilisons que des matériaux de très haute qualité. Vous profitez donc d'une garantie prolongée sur toutes les pièces détachées et êtes assuré de la durabilité du bardage.

- Garantie produit de 5 ans sur tous les défauts pouvant survenir dans le cadre d'une utilisation et d'un entretien normaux.
- Garantie de 10 ans sur la peinture des pièces en aluminium en ce qui concerne la solidité de la couleur.
- Garantie de 10 ans sur la finition Wood Design contre le cloquage, l'écaillage, le décollement ou la délamination du film
- Garantie de 5 ans sur la brillance des profils laqués.
- Garantie de 2 ans sur les modules led

5
YEARS
GENERAL
WARRANTY

10
YEARS
COATING
WARRANTY

Entretien

Le bardage nécessite peu d'entretien. Si vous en prenez soin, vous prolongerez de plusieurs années la durée de vie de votre bardage.



Entretien facile grâce au Kit d'entretien Renson®

Utilisez le kit de maintenance Renson® pour l'entretien annuel de votre façade. Elle conservera ainsi l'intensité de sa couleur et résistera mieux aux pluies acides, à l'air marin et aux rayons UV. Dans les régions côtières et boisées, un entretien au moins deux fois par an est recommandé.

Ce kit contient 2 produits :

- **Renson « Clean »** pour nettoyer les profils en aluminium.
- **Renson « Protect »** pour protéger les profils en aluminium après le nettoyage. Ce produit dépose sur la surface un film protecteur qui facilite le nettoyage. Il protège également l'aluminium des pluies acides, de l'air marin et des rayons UV.



**DES PROJETS DE RÉNOVATION OU DE CONSTRUCTION ?
VISITEZ NOS SHOW-ROOMS EN BELGIQUE**

NOA - KRUISEM

du lundi au vendredi : 9 h 30 – 17 h
1^e & 3^e samedi : 9 h – 14 h
Prenez rendez-vous au hello@noa-outdoor.com

Polydore Rensonstraat 8 • 9770 Kruisem • Belgique
www.noa-outdoor.com



EXIT 5 - WAREGEM

du lundi au vendredi : 8 h 30 – 12 h et 13 h 30 – 18 h
samedi : 9 h – 12 h
Prenez rendez-vous par téléphone au +32 56 62 96 87
ou en ligne sur www.exit5.be

Maalbeekstraat 10 • 8790 Waregem • Belgique
www.exit5.be

SHOW-ROOM DE NEW YORK - ÉTATS-UNIS

Ernest NY • 255 5 th Avenue • 6 th Floor • NY 10016
+1 310 658 4878 • www.ernestny.com

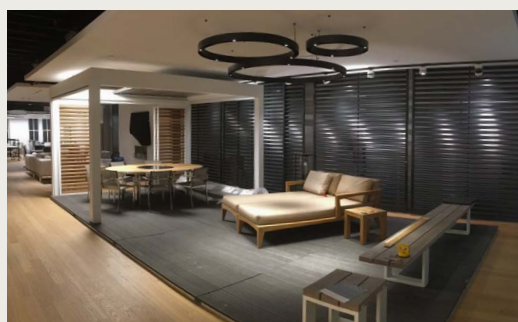

SHOW-ROOM DE SHANGHAI – CHINE

No 33 • Lane 672 • Changle Rd • Jingan District
Shanghai, Chine
Tél. +86 21 6418 2566



Où pouvez-vous trouver les produits Renson® ?

Pour garantir une expertise et un montage professionnel de nos produits haut de gamme durables, nous avons formé un réseau d'Ambassadeurs et de monteurs qualifiés.



Ce sont des Ambassadeurs qui ont des années d'expérience dans la vente et le montage des produits Renson®. Ils ont également la gamme complète et offrent le meilleur accompagnement professionnel.



Ces ambassadeurs exposent nos produits dans leurs show-rooms et veillent à ce que tout soit placé de manière professionnelle et appropriée. Ils assurent également un service après-vente professionnel.

Voir également www.renson.net/fr-be/dealers

**TÉLÉCHARGEZ NOS
AUTRES BROCHURES WWW.
RENSON.NET/FR-BE**



POUR NOUS CONTACTER

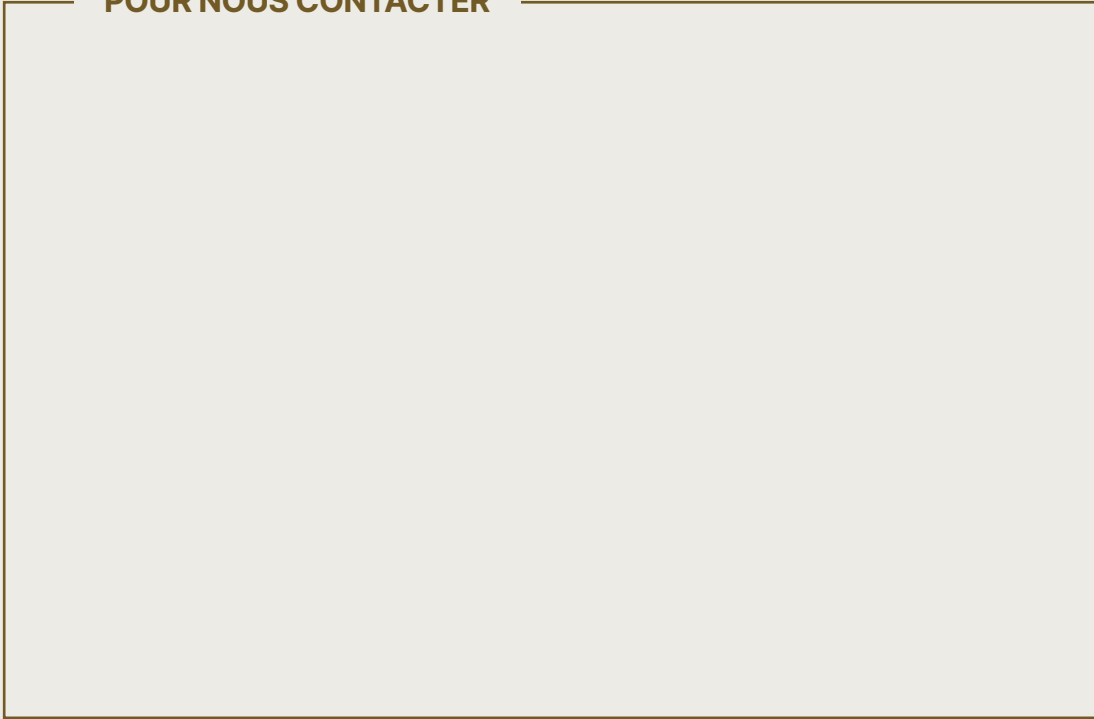

Toutes les photos présentées sont fournies à titre d'illustration uniquement et constituent l'instantané d'une situation d'utilisation. Le produit réel peut varier en fonction des modifications apportées au produit. Renson® se réserve le droit d'apporter des modifications techniques aux produits décrits. Vous pouvez télécharger les versions les plus récentes des brochures sur www.renson.net

RENSON

 **RENSON®**



L0000478 2002345 0424

Français